



www.taotronics.com

ASIA PACIFIC

E-mail: support.jp@taotronics.com(JP)

Tel: 03-5542-0238 (10-18時/土日祝除く)

JP Importer: 株式会社SUNVALLEY JAPAN

〒104-0032東京都中央区八丁堀 3 丁目18-6PMO京橋東 9 F

EUROPE

E-mail:

support.uk@taotronics.com(UK)

support.de@taotronics.com(DE)

support.fr@taotronics.com(FR)

support.es@taotronics.com(ES)

support.it@taotronics.com(IT)

EU Importer: ZBT International Trading GmbH

Address: Halstenbeker Weg 98C, 25462 Rellingen, Deutschland

NORTH AMERICA

E-mail: support@taotronics.com(US)

support.ca@taotronics.com(CA)

Tel: 1-888-456-8468 (Monday-Friday: 9:00 - 17:00 PST)

US Distributor: SUNVALLEYTEK INTERNATIONAL INC.

Address: 46724 Lakeview Blvd, Fremont, CA 94538

MANUFACTURER

Manufacturer: Shenzhen NearbyExpress Technology Development Co.,Ltd.

Address: 333 Bulong Road, Shenzhen, China, 518129



MADE IN CHINA

TT-BH053_V1.4



TAOTRONICS

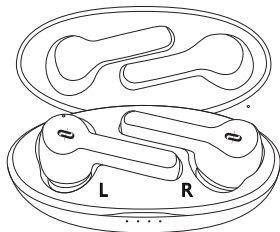

MODEL: TT-BH053

TAOTRONICS SOUNDLIBERTY 53
TRUE WIRELESS STEREO EARBUDS

User Guide

CONTENTS

| | |
|----------|-------|
| English | 01-11 |
| Deutsch | 12-23 |
| Français | 24-36 |
| Español | 37-49 |
| Italiano | 50-62 |
| 日本語 | 63-74 |

PACKAGE CONTENTS (Fig. 1)

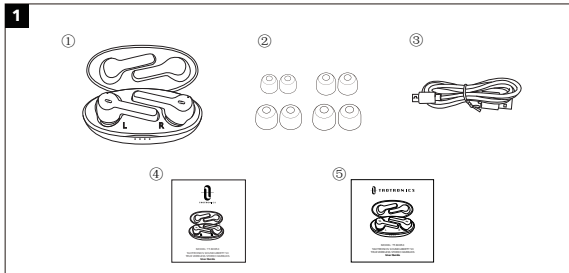

EN

- ① TaoTronics True Wireless Stereo Earbuds (TT-BH053)
- ② 8 x Ear Tips (two are equipped on the earbuds)
- ③ 1 x USB Charging Cable
- ④ 1 x User Manual
- ⑤ 1 x Quick Start Guide

DE

- ① TaoTronics True Wireless Stereo-Kopfhörer (TT-BH053)
- ② 8 x Ohrstöpsel (zwei sind bereits an den Ohrhörern angebracht)
- ③ 1 x USB-Ladekabel
- ④ 1 x Bedienungsanleitung
- ⑤ 1 x Schnellstart-Anleitung

FR

- ① Écouteurs Stéréo Entièrement Sans Fil TaoTronics (TT-BH053)
- ② 8 x Embouts d'Oreillette (deux sont déjà installés sur les écouteurs)
- ③ 1 x Câble de Charge USB
- ④ 1 x Manuel de l'Utilisateur
- ⑤ 1 x Guide de Démarrage Rapide

ES

- ① Auriculares Inalámbricos Estéreo TaoTronics (TT-BH053)
- ② 8 x Puntas de Goma para Oídos (dos están equipados en los auriculares)
- ③ 1 x Cable de Carga USB
- ④ 1 x Manual de Usuario
- ⑤ 1 x Guía de Inicio Rápido

IT

- ① Auricolari Stereo True Wireless Stereo TaoTronics (TT-BH053)
- ② 8 Puntali Auricolari (due già montati sugli auricolari)
- ③ 1 x Cavo di Ricarica USB
- ④ 1 x Manuale Utente
- ⑤ 1 Manuale di Avvio Rapido

JP

- ① TaoTronics完全ワイヤレスステレオイヤフォン (TT-BH053)
- ② 8 x イヤーチップ (2つは設置済み)
- ③ 1 x USB充電ケーブル
- ④ 1 x 取扱説明書
- ⑤ 1 x クイックスタートガイド

PRODUCT DIAGRAM (Fig. 2)

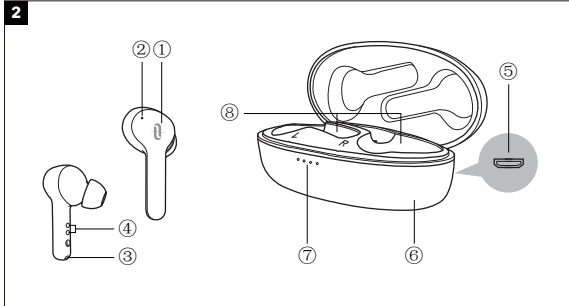

EN

- 1 Multifunction Touch Control
- 2 LED Indicator
- 3 Microphone
- 4 Charging Contacts
- 5 Micro USB Charging Port
- 6 Charging Case
- 7 Charging Indicator
- 8 Charging Slot

DE

- 1 Multifunktions-Touch-Steuerung
- 2 LED-Anzeige
- 3 Mikrofon
- 4 Ladekontakte
- 5 Micro-USB-Ladeanschluss
- 6 Ladehülle
- 7 Ladeanzeige
- 8 Ladeschacht

FR

- 1 Multifonction Commande Tactile
- 2 Voyant à LED
- 3 Micro
- 4 Contacts de Charge
- 5 Port de Charge Micro-USB
- 6 Boîtier de Charge
- 7 Voyant de Charge
- 8 Slot de Charge

ES

- 1 Control Táctil Multifunción
- 2 Indicador LED
- 3 Micrófono
- 4 Contactos de Carga
- 5 Puerto de Carga Micro USB
- 6 Estuche de Carga
- 7 Indicador de Carga
- 8 Ranura de Carga

IT

- 1 Controllo Touch Multifunzione
- 2 Indicatore LED
- 3 Microfono
- 4 Contatti per la Ricarica
- 5 Porta di Ricarica Micro USB
- 6 Custodia per la Ricarica
- 7 Indicatore di Ricarica
- 8 Slot per la Ricarica

JP

- 1 タッチコントロール
- 2 LEDインジケータ
- 3 マイク
- 4 充電接続部
- 5 Micro USB 充電ポート
- 6 充電ケース
- 7 充電インジケータ
- 8 充電スロット

IMPORTANT SAFETY INSTRUCTIONS

Please read the instructions thoroughly before using this product and retain it for future reference.

Hearing Safety

- Do not wear earbuds with high volume for a long time to avoid damaging your hearing.
- Set the earbuds to low volume before you put them on, then increase the volume gradually as per your preference.
- Do not set volume too high to stay aware of your surroundings.
- Please refer to local laws and regulations if you want to answer phone calls via this device during driving.
- For your safety, avoid distraction from music or phone calls when you are driving or doing other activities with potential dangers.

Warning: Please set the volume to proper level to avoid hearing damages.

Caution

- Do not expose this product to high temperatures.
- Do not immerse the earbuds into water or expose them to humidity for a long time.
- Do not clean the product with detergent containing alcohol, ammonia, benzene or abrasives.
- Avoid dropping.
- Place the earbuds back into the charging case when not in use and keep it away from children and pets to avoid choking hazard.
- Unauthorized disassembly of any parts of this product is forbidden, which

may cause fire hazard, warranty voidance, and/or property loss.

- Close attention is needed when using near children.
- Keep the charging case away from water, rain or any other liquid.
- Don't use the product in thunderstorm to avoid malfunction or electric shock.
- Always ask a professional technician or authorized personnel for repair.



This product contains lithium battery. Never expose it to excessive heat such as direct sunlight or fire to avoid explosion.

HOW TO WEAR

Choose the Right Tips (Fig. 3)

Ear tips with different sizes are included in the package, try all sizes and choose the ones fitting you best.

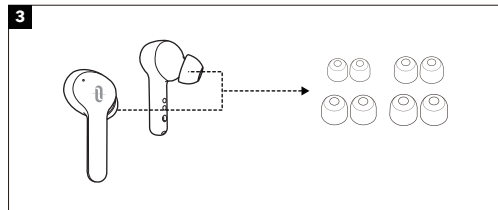

Wear the Earbuds (Fig. 4)

Please wear the earbuds as shown below.

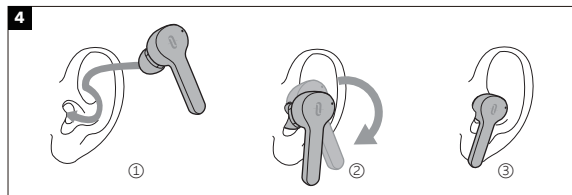

Pictures only for reference.

Bluetooth Caution

- When the device is connected wirelessly to another device, place the two devices close to each other to achieve their normal functionalities and avoid possible signal interference.
- The maximum effective Bluetooth range is 10 meters (33 feet), which may vary with the environmental circumstances.
- When using a wireless connection, make sure there are no obstacles between the two devices. Obstacles including walls and fences may shorten the effective range.

USING YOUR EARBUDS

Charging

Charging the Earbuds

1. Put the earbuds into the charging case as per the L (left) and R (right) marks (Fig. 5).
2. Charging will start automatically. The LED indicator will flash blue slowly when charging and turn off when charging is completed (Fig. 6).

Note:

- Put the earbuds into the charging case, the charging indicator on the charging case will be on for 5 seconds to show the current battery level then turn off.
- Please fully charge the earbuds when using them for the first time.
- When battery is low, a "Battery low" voice prompt will be heard (if you are wearing the earbuds). Please charge it in time or the earbuds will turn off automatically around 10 minutes later.
- Charge the earbuds at least once every 6 months when not using for a long time.

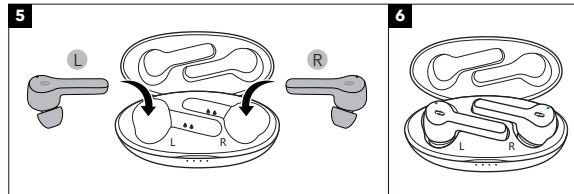

Charging the Case

1. Connect the charging port with any USB charging adapter or active computer USB port. (Fig. 7)
2. The four charging indicators will light up progressively.

Note: Unplug the charging cable (timely) when fully charged.

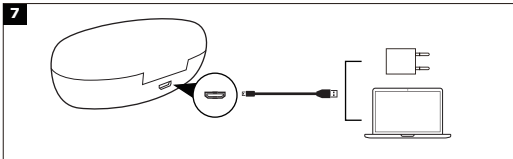

Power On (Fig. 8)

Take out the earbuds from the charging case, they will power on automatically.

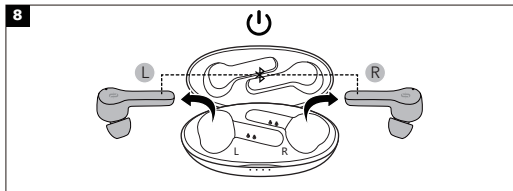

Power Off (Fig. 9)

Place the earbuds into the charging case, they will turn off automatically.

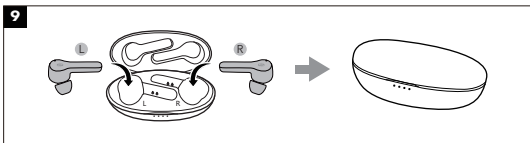

Pairing

- You can use one earbud or both earbuds as per your preference. Please refer to the corresponding pairing instructions.
- Before pairing, please turn off other Bluetooth devices and place the device to be connected close to the earbuds.
- When the earbuds are disconnected from your device for more than 10 minutes, they will turn off automatically.

Couple Earbuds Mode

1. Take the earbuds out of the charging case. They will connect with each other automatically. The LED indicators on both earbuds will flash blue once. Then the LED indicator on the right earbud will flash blue slowly while that on the left earbud will flash blue and white alternately indicating the earbuds are in pairing mode now.
2. Turn on the Bluetooth function on your device and search for nearby devices. Find "TAOTRONICS SoundLiberty 53" in the searching results, tap on the name to connect.
3. Once connected, the LED indicators on both earbuds will flash blue slowly.

Note: It is not recommended to wear the two earbuds on different people. If needed, please keep the 2 earbuds within 3 meters / 9.8 feet in couple earbuds mode.

Single Earbud Mode

1. Take out one earbud from the charging case, it will enter pairing mode with the LED indicator flashing blue and white alternately.
2. Turn on the Bluetooth function on your device and search for nearby devices. Find "TAOTRONICS SoundLiberty 53" in the searching results, tap on the name to connect.
3. Once connected, the LED indicator will flash blue slowly.

Note:

If you want to change to couple mode, Place the two earbuds into the charging case, and take them out again, they will pair with each other automatically.

Restore to Factory Settings

If you failed to pair your device with the earbuds, please restore them to factory settings as instructed below:

1. Take the earbuds out of the charging case, then place them back again. Tap and hold the Multifunction Touch Control of both earbuds for 10 seconds until the LED indicators flash three times to enter reset mode.
2. Take out both earbuds, and they will pair with each other automatically. Pair them with your device when the LED indicator on the right earbud flashes blue and that on the left earbud flashes blue and white alternately.
3. If you have paired your device with the earbuds before, remove "TAOTRONICS SoundLiberty 53" from the bluetooth device list and pair again.

Note:

If you want to pair the earbuds with another device when you have already paired them with a device, deactivate the Bluetooth function on the paired device or clear "TAOTRONICS SoundLiberty 53" from its Bluetooth list. Restore the earbuds to factory settings as instructed above if pairing failed.

OPERATION AND FUNCTIONS

| Function | Operation | Voice Prompt |
|-----------------------------|--|---|
| Play / Pause | Tap the Touch Control on either of the earbuds twice | / |
| Volume + | Tap the Touch Control on the right earbud | Toots when highest setting is reached |
| Volume - | Tap the Touch Control on the left earbud | Toots when lowest setting is reached |
| Next Track | Tap the Touch Control on the right earbud three times | / |
| Previous Track | Tap the Touch Control on the left earbud three times | / |
| Answer Phone Call | Tap the Touch Control on either of the earbuds once | Ring tone sounds when call is incoming Toot when Connected |
| Hang up Phone Call | Tap the Touch Control on either of the earbuds twice | Toot |
| Decline an Incoming Call | Tap and hold the Touch Control on either of the earbuds for 2 seconds | Toot |
| Turn On / Off Voice Control | When paired successfully, press and hold the Touch Control on either of the earbuds for 2 seconds until a beep is heard. | Toot |

| | | |
|---------------------------------------|--|--------------|
| Clear Pairing List | Refer to the "Restore to Factory Settings" section | Toot |
| Go into Pairing Mode | Refer to the "Pairing" section | Pairing |
| Successfully Paired | / | Connected |
| Bluetooth out of Range / Disconnected | / | Disconnected |

Note: Only when you are wearing the earbuds can you hear the voice prompt.

CLEANING AND MAINTENANCE

1. Clean the earbuds and the charging case on a regular basis.
 2. Use dry and soft cotton cloth to wipe the unit.
- Note:** Do not insert anything into the product.
3. Keep away from sharp objects to avoid scratches.
 4. Put the unit in a dry and shady place if it is to be idle for a long time.
 5. Do not clean the product with detergent or chemicals.

TROUBLESHOOTING

| No. | Problem | Solution |
|-----|--|--|
| 1 | Failed to turn on the earbuds | Earbuds low battery, please charge them |
| 2 | Failed to charge the earbuds | <ul style="list-style-type: none"> • Place the earbuds into the charging case properly • Make sure the charging case is charged fully |
| 3 | Can't charge the charging case | Make sure the charging cable is intact and plugged in properly |
| 4 | Can't find "TAOTRONICS SoundLiberty 53" in the Bluetooth device list | <p>The earbuds reconnected with previously paired device automatically:</p> <ul style="list-style-type: none"> • Deactivate the Bluetooth function of previously paired device or clear "TAOTRONICS SoundLiberty 53" from its Bluetooth device list, and then search again • Put the device to be connected and the earbuds within 10 meters / 33 feet |
| 5 | Failed to pair the earbuds with your device | <ul style="list-style-type: none"> • Turn on the device and activate its Bluetooth function before pairing • Bring the earbuds into pairing mode as instructed in the "Pairing" section |
| 6 | No sound in one of the earbuds in couple earbuds mode | Place both earbuds back to the charging case then take them out, they will pair with each other automatically. If pairing failed, restore them back to the factory settings as instructed in the "Restore to Factory Settings" section |

| | | |
|----|--|--|
| 7 | Poor sound quality | <ul style="list-style-type: none"> • Wear the earbuds properly and keep them close to each other. • Place the connected device close to the earbuds or remove the obstacles between them • Clear the debris on the earbuds |
| 8 | Unstable connection | <ul style="list-style-type: none"> • Keep the earbuds and your Bluetooth device within 10 meters / 33 feet • The effective distance may shorten with obstacles in the way • Turn off other Bluetooth devices to decrease the interference |
| 9 | Can't hear the other party during a phone call | Set the volume to higher level |
| 10 | The other party can't hear your voice during a phone call | Free the built-in microphone of any covers |
| 11 | Multifunction Touch control of the earbuds is unresponsive | Place the earbuds into the charging case, disconnect the Bluetooth connection. Take out the earbuds from the charging case and pair again. |

WARRANTY AND SERVICE

If any problems occur, please contact the TaoTronics Customer Care Centre in your country via the contact information listed in this User Guide.

WICHTIGE SICHERHEITSHINWEISE

Bitte lesen Sie sich die Anleitung sorgfältig durch, bevor Sie das Produkt benutzen, und bewahren Sie sie zur künftigen Bezugnahme gut auf.

Gehörschutz

- Um Gehörschäden zu vermeiden, sollte man Kopfhörer nicht über längere Zeit bei hoher Lautstärke tragen.
- Regeln Sie die Kopfhörer-Lautstärke herunter, bevor Sie sie aufsetzen, und erhöhen Sie die Lautstärke dann schrittweise nach Bedarf.
- Sie sollten die Lautstärke nicht zu stark erhöhen, damit Sie Ihre Umgebung weiterhin wahrnehmen.
- Bitte achten Sie auf lokale Gesetze und Richtlinien, wenn Sie während des Autofahrens Telefonate über dieses Gerät führen wollen.
- Zu Ihrer eigenen Sicherheit sollten Sie Ablenkungen durch Musik oder Telefonate beim Fahren oder anderen Aktivitäten, die mögliche Gefahren bergen, meiden.

Warnung: Bitte stellen Sie die Lautstärke richtig ein, um Gehörschäden zu vermeiden.

Achtung

- Setzen Sie dieses Produkt keinen hohen Temperaturen aus.
- Tauchen Sie die Kopfhörer nicht unter Wasser und setzen Sie sie nicht über längere Zeit Feuchtigkeit aus.
- Reinigen Sie das Produkt nicht mit Reinigungsmitteln, die Alkohol, Ammoniak, Benzol oder Schleifkörper enthalten.
- Lassen Sie das Produkt nicht herunterfallen.
- Legen Sie die Kopfhörer wieder in die Ladehülle, wenn Sie sie nicht benutzen, und halten Sie sie von Kindern und Haustieren fern, damit sie

nicht verschluckt werden.

- Um Brandgefahr, Garantiausfall und/oder Vermögensschaden zu vermeiden, sollten Sie dieses Produkt weder auseinanderbauen noch selbst reparieren.
- Bei Verwendung in der Nähe von Kindern ist Vorsicht geboten.
- Schützen Sie die Ladehülle vor Regen, Wasser und anderen Flüssigkeiten.
- Verwenden Sie dieses Produkt nicht bei Gewitter, damit es nicht zu Fehlfunktion oder Stromschlägen kommt.
- Suchen Sie bezüglich Reparaturen stets professionelle Techniker oder autorisiertes Personal auf.



Dieses Produkt enthält Lithium-Akkus. Setzen Sie das Produkt keiner übermäßigen Hitze wie langfristiger direkter Sonneneinstrahlung oder Feuer aus, da dies Explosionsgefahr birgt.

TRAGEHINWEISE

Wählen Sie die richtigen Stöpsel aus (Fig. 3)

Im Lieferumfang befinden sich Ohrstöpsel in verschiedenen Größen; probieren Sie alle Größen aus und wählen Sie die, die Ihnen am besten passen.

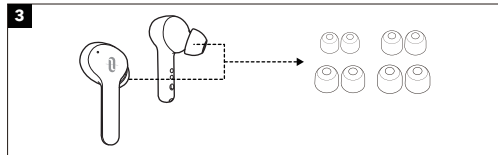

Tragen der Ohrhörer (Bild 4)

Tragen Sie die Ohrhörer bitte wie unten gezeigt.

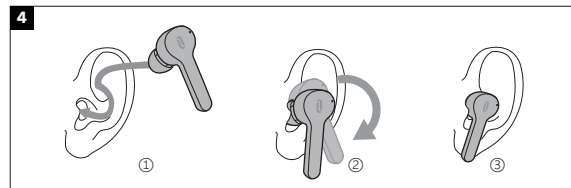

Die Bilder dienen nur als Referenz.

Achtung Bluetooth

- Wenn das Gerät kabellos mit einem anderen Gerät verbunden ist, sollten sich beide Geräte nah beieinander befinden, um ihre normale Funktionalität zu gewährleisten und mögliche Signalstörungen zu vermeiden.
- Die maximale Bluetooth-Funktionsreichweite beträgt 10 Meter (33 Fuß), was sich je nach Umgebung ändern kann.
- Wenn Sie eine kabellose Verbindung nutzen, sollten sich zwischen den beiden Geräten keine Hindernisse befinden. Hindernisse, einschließlich Wände und Zäune, können die Funktionsreichweite mindern.

VERWENDUNG IHRER OHRHÖRER

Ladevorgang

Laden der Ohrhörer

1. Legen Sie die Ohrhörer entsprechend der Markierungen L (links) und R (rechts) in die Ladehülle (Bild 5).
2. Der Ladevorgang beginnt automatisch. Die LED-Anzeige blinkt blau langsam während des Ladens und schaltet ab, wenn der Ladevorgang abgeschlossen ist (Bild 6).

Anmerkung:

- Wenn Sie die Ohrhörer in die Ladehülle legen, geht die Ladeanzeige auf der Ladehülle 5 Sekunden lang an, um den aktuellen Akkustand anzuzeigen, und dann aus.
- Bitte laden Sie die Ohrhörer vollständig auf, wenn Sie sie zum ersten Mal benutzen.
- Wenn der Akkustand niedrig ist, ertönt die Ansage "Battery low" (wenn Sie die Ohrhörer tragen). Wenn Sie die Ohrhörer nicht rechtzeitig aufladen, schalten Sie sich etwa 10 Minuten später automatisch ab.
- Laden Sie die Ohrhörer mindestens alle 6 Monate auf, wenn Sie sie längere Zeit nicht benutzen.

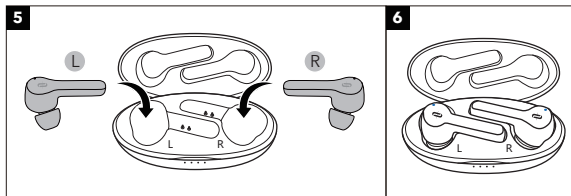

Laden der Hülle

1. Schließen Sie den Ladeanschluss an einem beliebigen USB-Ladeadapter oder einem aktiven Computer-USB-Anschluss an. (Fig. 7)
2. Die vier Ladelämpchen leuchten dann schrittweise auf.

Anmerkung: Ziehen Sie das Ladekabel nach vollständigem Laden ab.

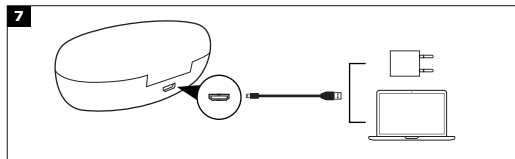

Einschalten (Bild 8)

Wenn Sie die Ohrhörer aus der Ladehülle nehmen, schalten sie sich automatisch ein.

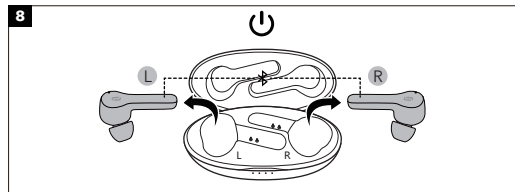

Ausschalten (Bild 9)

Wenn Sie die Ohrhörer in die Ladehülle legen, schalten sie sich automatisch aus.

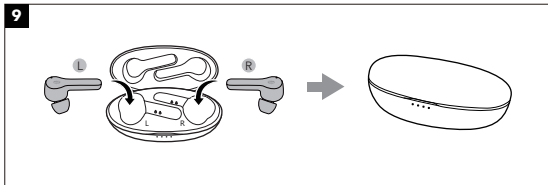

Koppeln

- Sie können einen oder beide Ohrhörer verwenden, ganz wie Sie wollen. Bitte beachten Sie die jeweiligen Kopplungshinweise.
- Schalten Sie andere Bluetooth-Geräte vor dem Koppeln aus und legen Sie das zu verbindende Gerät nah an die Ohrhörer.
- Wenn die Ohrhörer über 10 Minuten von Ihrem Gerät getrennt sind, schalten Sie sich automatisch ab.

Paarmodus der Ohrhörer

1. Nehmen Sie die Ohrhörer aus der Ladehülle. Sie verbinden sich automatisch miteinander. Die LED-Anzeigen auf beiden Ohrhörern blinken einmal blau auf. Danach blinkt die LED-Anzeige auf dem rechten Ohrhörer langsam blau, während die auf dem linken abwechselnd blau und weiß blinkt; das bedeutet, dass sich die Ohrhörer jetzt im Kopplungsmodus befinden.

2. Schalten Sie die Bluetooth-Funktion Ihres Geräts ein und suchen Sie nach Geräten in der Nähe. Suchen Sie aus den Suchergebnissen "TAOTRONICS SoundLiberty 53" heraus und tippen Sie zum Verbinden auf den Namen.
3. Sobald verbunden, blinken die LED-Anzeigen auf beiden Ohrhörern langsam blau.

Anmerkung: Die Ohrhörer sollten nicht von verschiedenen Personen getragen werden. Falls doch nötig, sollten sich die 2 Ohrhörer im Paarmodus innerhalb von 3 Metern / 9,8 Fuß befinden.

Einzel-Ohrhörer-Modus

1. Nehmen Sie einen Ohrhörer aus der Ladehülle, wechselt er in den Kopplungsmodus und die LED-Anzeige blinkt abwechselnd blau und weiß.
2. Schalten Sie die Bluetooth-Funktion Ihres Geräts ein und suchen Sie nach Geräten in der Nähe. Suchen Sie aus den Suchergebnissen "TAOTRONICS SoundLiberty 53" heraus und tippen Sie zum Verbinden auf den Namen.
3. Sobald verbunden, blinkt die LED-Anzeige langsam blau.

Anmerkung:

Wenn Sie in den Paarmodus wechseln möchten, legen Sie die beiden Ohrhörer in die Ladehülle und nehmen Sie sie wieder heraus. Die beiden koppeln sich dann automatisch.

Zurücksetzen auf Werkseinstellungen

Sollte das Koppeln Ihres Geräts mit den Ohrhörern fehlgeschlagen sein, setzen Sie diese bitte wie unten beschrieben auf die Werkseinstellungen zurück:

1. Nehmen Sie die beiden Ohrhörer aus der Ladehülle und setzen Sie sie wieder ein. Halten Sie den Touch Steuerung beider Ohrhörern 10 Sekunden lang gedrückt, bis die LED-Anzeigen dreimal blinken, um den Rücksetzmodus zu aktivieren.
2. Nehmen Sie beide Ohrhörer heraus und sie werden automatisch miteinander gekoppelt. Koppeln Sie sie mit Ihrem Gerät, wenn die

LED-Anzeige am rechten Ohrhörer blau blinkt und die am linken Ohrhörer abwechselnd blau und weiß blinkt.

3. Wenn Sie Ihr Gerät zuvor mit den Ohrhörern gekoppelt haben, entfernen Sie "TAOTRONICS SoundLiberty 53" aus der Liste der Bluetooth-Geräte und koppeln Sie erneut.

Anmerkung:

Falls Sie die Ohrhörer mit einem anderen Gerät koppeln wollen und diese bereits mit einem Gerät gekoppelt sind, deaktivieren Sie die Bluetooth-Funktion auf dem gekoppelten Gerät oder löschen Sie "TAOTRONICS SoundLiberty 53" aus dessen Bluetooth-Liste. Setzen Sie die Ohrhörer wie oben beschrieben auf Werkseinstellungen zurück, wenn das Koppeln fehlschlägt.

BEDIENUNG UND FUNKTIONEN

| Funktion | Bedienung | Sprachhinweis |
|--------------------|--|--|
| Wiedergabe / Pause | Tippen Sie zweimal auf die Touchsteuerung auf einem der Ohrhörer | / |
| Lautstärke + | Tippen Sie auf die Touchsteuerung am rechten Ohrhörer | Tuten beim Erreichen der höchsten Einstellung |
| Lautstärke - | Tippen Sie auf die Touchsteuerung am linken Ohrhörer | Tuten beim Erreichen der niedrigsten Einstellung |
| Nächstes Lied | Tippen Sie dreimal auf die Touchsteuerung am rechten Ohrhörer | / |
| Vorheriges Lied | Tippen Sie dreimal auf die Touchsteuerung am linken Ohrhörer | / |

| | | |
|---|---|--|
| Auf Anruf antworten | Tippen Sie einmal auf die Touchsteuerung auf einem der Ohrhörer | Klingelton bei eingehendem Anruf Tuten bei Verbindung |
| Auflegen | Tippen Sie zweimal an einem der Ohrhörer auf den Touch Control | Tuten |
| Eingehenden Anruf ablehnen | Tippen und halten Sie die Touchsteuerung an einem der beiden Ohrhörer für 2 Sekunden | Tuten |
| Sprachsteuerung ein- / ausschalten | Wenn Sie das Koppeln erfolgreich durchgeführt haben, halten Sie die Touchsteuerung an einem der Ohrhörer 2 Sekunden lang gedrückt, bis Sie einen Piepton hören. | Toot |
| Bereinigen der Kopplungsliste | Sehen Sie sich hierzu das Kapitel "Zurücksetzen auf Werkseinstellungen" an | Tuten |
| In den Kopplungsmodus wechseln | Sehen Sie sich hierzu das Kapitel "Koppeln" an | Pairing |
| Erfolgreich gekoppelt | / | Connected |
| Bluetooth nicht in Reichweite / Verbindung getrennt | / | Disconnected |

Anmerkung: Sie können Sprachsingen nur hören, wenn Sie die Ohrhörer tragen.

REINIGUNG UND PFLEGE

1. Reinigen Sie die Ohrhörer und die Ladehülle regelmäßig.
2. Verwenden Sie ein trockenes und weiches Baumwolltuch, um das Gerät abzuwischen. Anmerkung: Stecken Sie nichts in das Produkt.
3. Schützen Sie es vor scharfkantigen Gegenständen, um Kratzer zu vermeiden.
4. Lagern Sie das Gerät an einem trockenen und schattigen Ort, wenn Sie es längere Zeit nicht benutzen.
5. Reinigen Sie das Produkt nicht mit Reinigungsmitteln oder Chemikalien.

PROBLEMLÖSUNG

| No. | Problem | Lösung |
|-----|---|---|
| 1 | Einschalten der Ohrhörer fehlgeschlagen | Niedriger Akkustand der Ohrhörer, bitte laden Sie sie auf |
| 2 | Aufladen der Ohrhörer fehlgeschlagen | <ul style="list-style-type: none"> • Legen Sie die Ohrhörer korrekt in die Ladehülle • Stellen Sie sicher, dass die Ladehülle vollständig geladen ist |
| 3 | Aufladen der Ladehülle nicht möglich | Stellen Sie sicher, dass das Ladekabel intakt und richtig eingesteckt ist |

| | | |
|---|---|---|
| 4 | "TAOTRONICS SoundLiberty 53" befindet sich nicht in der Bluetooth-Geräteliste | <p>Die Ohrhörer haben sich automatisch mit einem schon einmal gekoppelten Gerät verbunden:</p> <ul style="list-style-type: none"> • Deaktivieren Sie die Bluetooth-Funktion des vorher gekoppelten Geräts oder löschen Sie "TAOTRONICS SoundLiberty 53" aus dessen Bluetooth-Geräteliste und suchen Sie dann erneut • Legen Sie das zu koppelnde Gerät und die Ohrhörer innerhalb von 10 Metern / 33 Fuß zueinander |
| 5 | Koppeln der Ohrhörer mit Ihrem Gerät fehlgeschlagen | <ul style="list-style-type: none"> • Schalten Sie das Gerät und dessen Bluetooth-Funktion vor dem Koppeln ein • Versetzen Sie die Ohrhörer wie im Kapitel "Koppeln" beschrieben in den Kopplungsmodus |
| 6 | Kein Ton auf einem der Ohrhörer im Paarmodus | Legen Sie beide Ohrhörer in die Ladehülle zurück und nehmen Sie sie wieder heraus; sie koppeln sich automatisch miteinander. Sollte das Koppeln fehlschlagen, setzen Sie sie wie im Kapitel "Zurücksetzen auf Werkseinstellungen" zurück |
| 7 | Schlechte Soundqualität | <ul style="list-style-type: none"> • Tragen Sie die Ohrhörer richtig und halten Sie sie näher zusammen. • Verringern Sie die Distanz zwischen verbundenem Gerät und Ohrhörern oder entfernen Sie Hindernisse dazwischen • Reinigen Sie die Ohrhörer von Verschmutzungen |

| | | |
|----|---|--|
| 8 | Instabile Verbindung | <ul style="list-style-type: none"> • Die maximale Distanz zwischen Ohrhörern und Bluetooth-Gerät darf 10 Meter / 33 Fuß nicht überschreiten • Hindernisse können die Funktionsreichweite reduzieren • Schalten Sie andere Bluetooth-Geräte aus, um Störsignalen vorzubeugen |
| 9 | Gesprächspartner bei Telefonaten nicht hörbar | Erhöhen Sie die Lautstärke |
| 10 | Gesprächspartner kann bei Telefonaten Ihre Stimme nicht hören | Nehmen Sie jegliche Bedeckungen vom integrierten Mikrofon |
| 11 | Die Touch-Steuerung der Ohrhörer reagiert nicht | Legen Sie die Ohrhörer in die Ladehülle und trennen Sie die Bluetooth-Verbindung. Nehmen Sie die Ohrhörer aus der Ladehülle und koppeln Sie sie erneut. |

GARANTIE UND SERVICE

Sollten Probleme auftreten, kontaktieren Sie bitte das TaoTronics Kundenservice-Center in Ihrem Land mithilfe der Kontaktdetails in dieser Bedienungsanleitung.

CONSIGNES DE SÉCURITÉ IMPORTANTES

Veillez lire attentivement les instructions avant d'utiliser ce produit et les conserver pour référence ultérieure.

Sécurité Auditive

- Ne portez pas les écouteurs à un volume élevé pendant une longue période, pour éviter d'endommager votre ouïe.
- Réglez les écouteurs sur un volume faible avant de les mettre en place, puis augmentez progressivement le volume selon votre préférence.
- Ne réglez pas le volume trop haut pour rester conscient de votre environnement.
- Veuillez vous référer aux lois et règlements locaux si vous voulez répondre aux appels téléphoniques via ce dispositif pendant que vous conduisez.
- Pour votre sécurité, évitez de vous laisser distraire par la musique ou les appels téléphoniques lorsque vous conduisez ou que vous effectuez d'autres activités comportant des dangers potentiels.

Avertissement: Veuillez régler le volume au niveau approprié pour éviter des dommages auditifs.

Précautions

- N'exposez pas ce produit à des températures élevées.
- Ne plongez pas les écouteurs dans l'eau et ne les exposez pas à l'humidité pendant une longue période.
- Ne nettoyez pas le produit avec un détergent contenant de l'alcool, de l'ammoniac, du benzène ou des abrasifs.
- Évitez de les faire tomber.
- Remplacez les oreillettes dans le boîtier de chargement lorsque vous ne les utilisez pas et gardez-les hors de portée des enfants et des animaux

domestiques pour éviter tout risque d'étouffement.

- Ne démontez pas et ne réparez pas ce produit afin d'éviter les risques d'incendie, d'annulation de garantie et/ou la perte de biens.
- Une attention particulière est nécessaire lors de l'utilisation près d'enfants.
- Gardez le boîtier de charge à l'abri de l'eau, de la pluie, ou de tout autre liquide.
- N'utilisez pas le produit en cas d'orage pour éviter un dysfonctionnement ou un choc électrique.
- Adressez-vous toujours à un technicien professionnel ou à du personnel autorisé de une réparation.



Ce produit contient une batterie au lithium. Ne l'exposez jamais à une chaleur excessive, telle qu'une conservation à la lumière directe du soleil ou au feu, pour éviter les explosions.

COMMENT LES PORTER

Choisissez les bons Embouts d'Oreillette et Crochets (Fig. 3)

Embouts de différent tailles sont inclus dans le package, essayer toutes les tailles et choisissez celles qui vous conviennent le mieux.

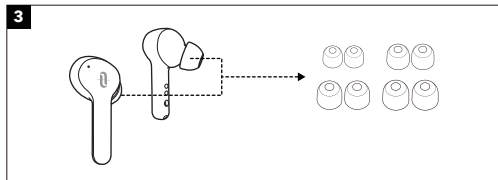

Port des Écouteurs (Fig. 4)

Veillez porter les oreillettes comme indiqué ci-dessous.

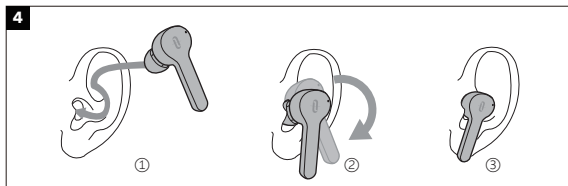

Photo uniquement pour illustration.

Précautions Bluetooth

- Quand le périphérique est connecté sans fil à un autre périphérique, placez les deux appareils à proximité l'un de l'autre, pour qu'ils fonctionnent normalement et pour éviter toute interférence de signal.
- La portée Bluetooth efficace maximale est de 10 mètres, ce qui peut varier en fonction des conditions environnementales.
- Lors de l'utilisation d'une connexion sans fil, assurez-vous qu'il n'y a pas d'obstacle entre les deux appareils. Les obstacles, incluant les murs et les clôtures, peuvent réduire la portée efficace.

UTILISER VOS ÉCOUTEURS

Chargement

Charger les Oreillettes

1. Placez les oreillettes dans le boîtier de chargement conformément aux repères L (gauche) et R (droite) (Fig. 5).
2. Le chargement va démarrer automatiquement. Le voyant à LED clignotera en bleu lentement pendant la charge et s'éteindra lorsque la charge sera terminée (Fig. 6).

Nota:

- Mettez les écouteurs dans le boîtier de charge, l'indicateur de charge sur le boîtier s'allumera pendant 5 secondes pour indiquer le niveau actuel de la batterie puis s'éteindra.
- Veuillez charger complètement les oreillettes lors de leur première utilisation.
- En cas de batterie faible, un message vocal « Battery low » sera entendu (si vous portez les écouteurs). Veuillez les charger rapidement, sinon les écouteurs s'éteindront automatiquement environ 10 minutes plus tard.
- Chargez les oreillettes au moins une fois tous les 6 mois si vous ne les utilisez pas pendant une longue période.

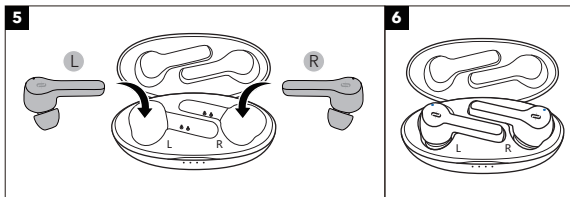

Charger le Boîtier

1. Connectez le port de charge avec n'importe quel adaptateur de charge USB ou un port USB d'ordinateur actif. (Fig. 7).
2. Les quatre voyants de charge s'allumeront progressivement.

Nota: Débranchez le câble une fois la charge terminée.

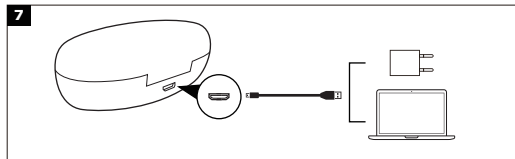

Marche (Fig. 8)

Sortez les oreillettes du boîtier de charge elles s'allumeront automatiquement.

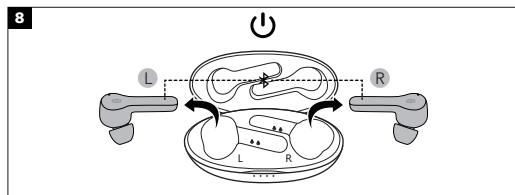

Arrêt (Fig. 9)

Placez les oreillettes dans le boîtier de charge, elles s'éteindront automatiquement.

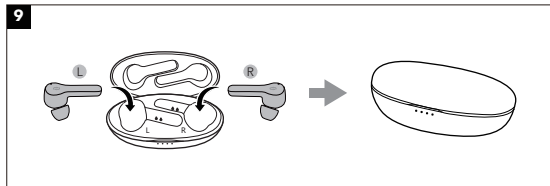

Couplage

- Vous pouvez utiliser un écouteur ou les deux, suivant votre préférence. Veuillez vous référer aux instructions de couplage correspondantes.
- Avant le couplage, veuillez éteindre les autres appareils Bluetooth et placer l'appareil à connecter près des écouteurs.
- Si les écouteurs sont déconnectés de votre appareil pendant plus de 10 minutes, ils s'éteignent automatiquement.

Mode Double Écouteurs

1. Sortez les écouteurs du boîtier de charge. Ils vont automatiquement se connecter l'un à l'autre. Les voyants à LED des deux écouteurs vont clignoter une fois en bleu. Ensuite, le voyant à LED de l'écouteur droit clignotera lentement en bleu tandis que celui de gauche clignotera alternativement bleu et blanc, pour indiquer que les écouteurs sont maintenant en mode de couplage.

2. Activez la fonction Bluetooth sur votre appareil et recherchez les périphériques à proximité. Trouvez « TAOTRONICS SoundLiberty 53 » dans les résultats de la recherche, puis cliquez dessus pour établir la connexion.
3. Une fois connectés, les voyants des deux écouteurs vont clignoter lentement en bleu.

Nota: Il n'est pas recommandé de partager les oreillettes entre différentes personnes. Si nécessaire, veuillez conserver les 2 écouteurs à moins de 3 mètres l'un de l'autre et en mode double écouteurs.

Mode Écouteur Unique

1. Enlevez une oreillette du boîtier de charge, elle passera en mode de couplage avec le voyant clignote alternativement en bleu et blanc.
2. Activez la fonction Bluetooth sur votre appareil et recherchez les périphériques à proximité. Trouvez « TAOTRONICS SoundLiberty 53 » dans les résultats de la recherche, puis cliquez dessus pour établir la connexion.
3. Une fois connecté, le voyant à LED clignotera lentement en bleu.

Nota:

Si vous souhaitez passer en mode double écouteurs, placez les deux écouteurs dans le boîtier de chargement et retirez-les à nouveau ils se coupleront automatiquement.

Restauration des Paramètres d'Usine

Si vous ne parvenez pas à coupler votre appareil avec les écouteurs, veuillez restaurer les paramètres d'usine, comme indiqué ci-dessous :

1. Retirez les écouteurs du boîtier de chargement, puis replacez-les. Appuyez et maintenez la Touch Control des deux oreillettes pendant 10 secondes jusqu'à ce que les voyants clignotent trois fois pour passer en mode de réinitialisation.
2. Enlevez les deux écouteurs et ils se coupleront automatiquement.

Associez-les à votre appareil lorsque le voyant situé sur l'écouteur droit clignote en bleu et que celui de l'oreillette gauche clignote alternativement en bleu et blanc.

- Si vous avez déjà couplé votre appareil avec les oreillettes, supprimez "TAOTRONICS SoundLiberty 53" de la liste des appareils Bluetooth et effectuez à nouveau le couplage.

Nota:

Si vous souhaitez coupler les écouteurs avec un autre appareil alors que vous les avez déjà associées à un appareil, désactivez la fonction Bluetooth sur l'appareil connecté, ou supprimez «TAOTRONICS SoundLiberty 53» de sa liste de périphériques Bluetooth. Restaurer les écouteurs aux paramètres d'usine comme indiqué ci-dessus en cas d'échec de couplage.

FONCTIONNEMENT

| Fonction | Opération | Message Vocal |
|--|---|--|
| Lecture / Pause | Appuyez deux fois sur la Touche Tactile d'un des écouteurs | / |
| Volume + | Appuyez sur la Touche Tactile de l'écouteur droit | Bip sonore quand le niveau max est atteint |
| Volume - | Appuyez sur la Touche Tactile de l'écouteur gauche | Bip sonore quand le niveau min est atteint |
| Piste Suivante | | / |
| Piste Précédente | | / |
| Répondre un Appel Téléphonique | Appuyez une fois sur la Touche Tactile d'un des écouteurs | Une sonnerie retentira si un appel arrive Toot lorsqu'il est connecté |
| Raccrocher un Appel Téléphonique | appuyez deux fois sur la commande tactile de l'une des oreillettes | Toot |
| Refuser un Appel Entrant | Appuyez sur la Touche Tactile d'un des écouteurs pour deux secondes | Bip sonore |
| Activer / Désactiver le contrôle vocal | Lorsque le couplage est réussie, maintenez la Touch Tactile de l'une des oreillettes pendant 2 secondes jusqu'à ce que vous entendiez un bip. | Toot |

| | | |
|---------------------------------------|--|------------|
| Effacer l'Historique de Couplage | Consultez la section « Restauration des Paramètres d'Usine » | Toot |
| Entrer en Mode Couplage | Consultez la section « Couplage » | Couplage |
| Couplage Réussi | / | Connecté |
| Bluetooth hors de Portée / Déconnecté | / | Déconnecté |

Nota: Vous ne pouvez entendre le message vocal que si vous portez les écouteurs.

NETTOYAGE ET MAINTENANCE

- Nettoyez régulièrement les écouteurs et le boîtier de charge.
- Utilisez un chiffon sec en coton doux pour essuyer l'appareil.
Nota: N'insérez rien dans le produit.
- Tenir à l'écart des objets tranchants pour éviter les rayures.
- Placez l'appareil dans un endroit sec et ombragé s'il doit rester inutilisé pendant une longue période.
- Ne nettoyez pas l'appareil avec du détergent ou des produits chimiques.

DÉPANNAGE

| N° | Problème | Solution |
|----|--|--|
| 1 | Impossible d'allumer les écouteurs | Batterie des écouteurs faible, veuillez les recharger |
| 2 | Impossible de charger les écouteurs | <ul style="list-style-type: none"> Placez correctement les écouteurs dans le boîtier de charge Assurez-vous que le boîtier de charge est complètement chargé |
| 3 | Impossible de charger le boîtier de charge | Assurez-vous que le câble de charge est intact et correctement connecté |
| 4 | Impossible de trouver « TAOTRONICS SoundLiberty 53 » dans la liste des périphériques Bluetooth | <p>Les écouteurs se sont reconnectés avec un appareil précédemment couplé :</p> <ul style="list-style-type: none"> Désactivez la fonction Bluetooth du périphérique précédemment associé, ou supprimez « TAOTRONICS SoundLiberty 53 » de la liste de périphériques Bluetooth, puis effectuez une nouvelle recherche Placez l'appareil à connecter à moins de 10 mètres des écouteurs |
| 5 | impossible de connecter les écouteurs à votre appareil | <ul style="list-style-type: none"> Allumez l'appareil et activez sa fonction Bluetooth avant le couplage Mettez les oreillettes en mode de couplage, comme indiqué dans la section « Couplage » |
| 6 | Pas de son dans un des écouteurs en mode double écouteurs | Remplacez les deux écouteurs dans le boîtier de charge, puis ressortez-les, ils se coupleront automatiquement. Si le couplage a échoué, restaurez les paramètres d'usine comme indiqué dans la section « Restauration des Paramètres d'Usine » |

| | | |
|----|---|---|
| 7 | Mauvaise Qualité Sonore | <ul style="list-style-type: none"> • Portez correctement les écouteurs et gardez-les proches l'un de l'autre. • Placez l'appareil connecté à proximité des écouteurs, ou supprimez les obstacles qui les séparent • Nettoyez les saletés sur les écouteurs |
| 8 | Connexion instable | <ul style="list-style-type: none"> • Gardez les écouteurs et votre périphérique Bluetooth à moins de 10 mètres l'un de l'autre • La distance efficace peut être réduite par des obstacles dans le chemin • Éteignez les autres appareils Bluetooth pour diminuer les interférences |
| 9 | Impossible d'entendre l'autre interlocuteur pendant un appel téléphonique | Réglez le volume à un niveau plus élevé |
| 10 | L'autre interlocuteur n'entend pas votre voix lors d'un appel téléphonique. | Dégagez le micro intégré de toute obstruction |
| 11 | Le contrôle tactile des écouteurs ne fonctionne pas | Placez les écouteurs dans le boîtier de chargement, déconnectez la liaison Bluetooth. Sortez les écouteurs du boîtier de chargement et relancez le couplage. |

GARANTIE ET SERVICE

En cas de problème, veuillez contacter le Centre de Support Client TaoTronics de votre pays via les informations de contact listées dans le Guide d'Utilisation.

INSTRUCCIONES DE PROTECCION IMPORTANTES

Por favor lea las instrucciones detenidamente Antes de usar este producto y guárdelo para futuras referencias.

Protección Auditiva

- No use los auriculares a un volumen alto por mucho tiempo para evitar dañar sus oídos.
- Ajuste los auriculares a un volumen bajo antes de ponérselos, luego aumente el volumen gradualmente según sus preferencias.
- No ajuste el volumen demasiado alto para mantenerse al tanto de su entorno.
- Por favor revise las leyes y reglamentos locales si desea usar los auriculares mientras maneja para responder llamadas.
- Para su protección, no deje que la música o las llamadas telefónicas lo distraigan mientras conduce o realiza otras actividades con peligros potenciales.

Advertencia: Ajuste el volumen a un nivel adecuado para evitar dañar sus oídos.

Precaución

- No sumerja los auriculares en agua o exponga a la humedad por mucho tiempo.
- No limpie el dispositivo con detergentes que contengan alcohol, amoníaco, benceno o abrasivos.
- Evite dejar caer.
- Coloque los auriculares en el estuche de carga cuando no los esté usando y

manténgalos alejado de niños y mascotas para evitar el riesgo de asfixia.

- No desarme o trate de reparar el dispositivo para evitar el riesgo de incendio, nulidad de la garantía, y/o pérdida de propiedad.
- Preste mucha atención al usar el dispositivo cerca de niños.
- Mantenga el estuche de carga lejos de agua, lluvia o cualquier otro líquido.
- No utilice el dispositivo en una tormenta eléctrica para evitar un mal funcionamiento o una descarga eléctrica.
- Siempre consulte a un técnico profesional o personal autorizado para su reparación.



Este dispositivo contiene una batería de litio. Nunca lo exponga a un calor excesivo, la luz solar directa o al fuego para evitar explosiones.

COMO USAR

Elija Las Puntas de Goma Correctos (Figura. 3)

Se incluyen puntas de goma para oreja de diferentes tamaños en el paquete, pruebe todos los tamaños y elija los que mejor se adapten a sus necesidades.

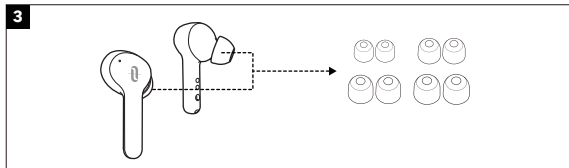

Usar Los Auriculares (Figura. 4)

Veillez porter les oreillettes comme indiqué ci-dessous.

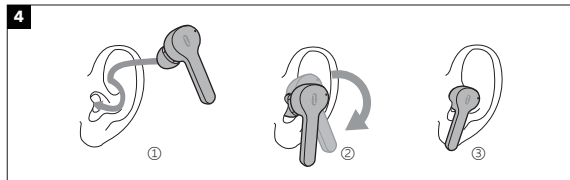

Imágenes solo para referencia.

Precaución Bluetooth

- Cuando el dispositivo está conectado de forma inalámbrica a otro dispositivo, coloque los dos dispositivos cerca uno del otro para tener sus funcionalidades normales y evitar la posible interferencia de la señal.
- El alcance máximo efectivo de Bluetooth es de 10 metros (33 pies), puede variar según las circunstancias ambientales.
- Cuando utilice una conexión inalámbrica, asegúrese de que no haya obstáculos entre los dos dispositivos. Los obstáculos INCLUYE muros y vallas que pueden acortar el alcance efectivo.

USO DE SUS AURICULARES

Carga

Carga de los Auriculares

1. Coloque los auriculares en el estuche de carga según las marcas L (izquierda) y R (derecha) (Figura. 5).
2. La carga comenzará de forma automática. El indicador LED se iluminará azul lentamente durante la carga y se apagará cuando se complete la carga (Figura. 6).

Nota:

- Coloque los auriculares en el estuche de carga, el indicador del estuche se iluminará por 5 segundos para mostrar el nivel actual de la batería y luego se apagará.
- Por favor, cargue completamente los auriculares cuando los use por primera vez.
- Cuando el nivel de la batería está bajo, se escuchará un mensaje de voz "baja batería" (si está usando los auriculares). Carguelo a tiempo o los audífonos se apagarán automáticamente después de 10 minutos.
- Cargue los auriculares al menos una vez cada 6 meses si no los usa durante mucho tiempo.

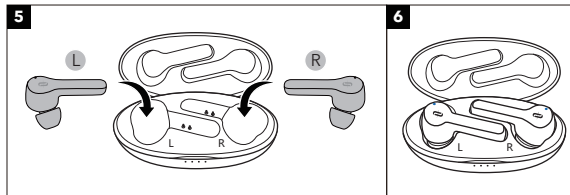

Carga del Estuche

1. Conecte el puerto de carga a cualquier adaptador de carga USB o al puerto USB de una computadora encendida (Figura. 7).
2. Los cuatro indicadores de carga se iluminarán progresivamente.

NOTA: Desconecte el cable de carga cuando el estuche este completamente cargado.

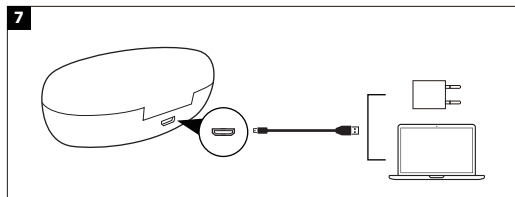

Encender (Figura. 8)

Retire los auriculares del estuche de carga, se encenderán automáticamente.

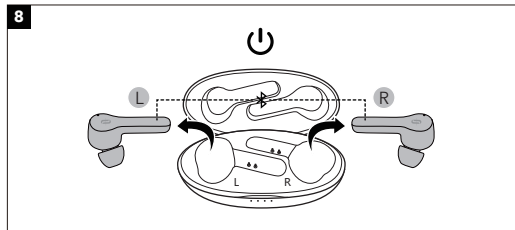

Apagar (Figura. 9)

Coloque los auriculares en el estuche de carga, se apagarán automáticamente.

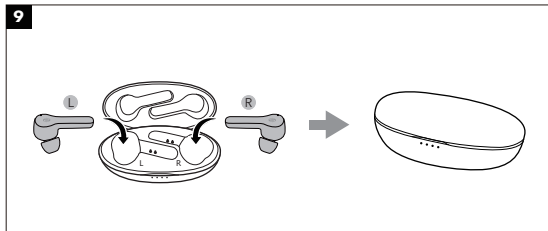

Emparejamiento

Puede utilizar un auricular o ambos auriculares según su preferencia. Por favor, consulte las instrucciones de emparejamiento correspondientes.

- Antes de emparejar, apague otros dispositivos Bluetooth y coloque el dispositivo que se va a conectar cerca de los auriculares.
- Si los auriculares están desconectados de su dispositivo por más de 10 minutos, se apagarán automáticamente.

Modo De Auricular Doble

1. Retire los auriculares del estuche de carga. Se conectarán entre sí automáticamente. Los indicadores LED de ambos auriculares parpadearán en azul una vez. Luego, el indicador LED en el auricular derecho parpadeará en azul lentamente, mientras que el indicador en el auricular

izquierdo parpadeará en azul y blanco, indicando alternativamente que los auriculares están en modo de emparejamiento.

2. Active la función Bluetooth en su dispositivo y busque dispositivos cercanos. Encuentre "TAOTRONICS SoundLiberty 53" en los resultados de búsqueda, presione en el nombre para conectarse.
3. Una vez conectados, los indicadores LED de ambos auriculares parpadearán en azul lentamente.

Nota: No se recomienda usar los dos auriculares en diferentes personas. Si es necesario, por favor mantenga los auriculares a una distancia de 2 a 3 metros / 9.8 pies.

Modo de Auricular Único

1. Retire un auricular del estuche de carga, se encenderá en modo de emparejamiento y el indicador LED parpadeará en azul y blanco alternativamente.
2. Active la función Bluetooth en su dispositivo y busque dispositivos cercanos. Encuentre "TAOTRONICS SoundLiberty 53" en los resultados de búsqueda, presione el nombre para conectarse.
3. Una vez conectado, el indicador LED parpadeará azul lentamente.

Nota:

Si desea cambiar al modo de emparejamiento, Coloque los dos auriculares en el estuche de carga y sáquelos nuevamente, se emparejarán automáticamente.

Restauración a Configuración de Fabrica

Si no pudo emparejar el dispositivo con los auriculares, por favor restaurarlos a la configuración de fábrica como se indica a continuación:

1. Saque los auriculares del estuche de carga, luego vuelva a colocarlos. Mantenga presionado el control táctil de ambos auriculares durante 10 segundos hasta que los indicadores LED parpaddeen tres veces para ingresar al modo de reinicio.
2. Saque ambos auriculares, y se emparejarán automáticamente. Combínelos con su dispositivo cuando el indicador LED del auricular derecho parpadea en azul y el del auricular izquierdo parpadea en azul y blanco alternativamente.
3. Si ha vinculado su dispositivo con los auriculares, elimine "TAOTRONICS SoundLiberty 53" de la lista de dispositivos Bluetooth y vuelva a vincularlos.

Nota:

Si desea emparejar los auriculares con otro dispositivo, desactive la función Bluetooth del dispositivo emparejado o borre "TAOTRONICS SoundLiberty 53" de la lista de dispositivos Bluetooth registrados. Restaure los auriculares a la configuración de fábrica como se indicó anteriormente si el emparejamiento falla.

FUNCIÓN Y OPERACIÓN

| Función | Operación | Mensaje de Voz |
|---|---|--|
| Reproducir / Pausar | Presione el control táctil en cualquiera de los auriculares dos veces | / |
| Volumen + | Presione el control táctil en el auricular derecho | Pita cuando se alcanza el ajuste de volumen más alto |
| Volumen - | Presione el control táctil en el auricular izquierdo | Pita cuando se alcanza el ajuste de volumen más bajo |
| Siguiente Pista | Presione el control táctil en el auricular derecho tres veces | / |
| Pista Anterior | Presione el control táctil en el auricular izquierdo tres veces | / |
| Responder llamada telefónica | Presione el control táctil en cualquiera de los auriculares una vez | Suena el ring tone cuando se recibe una llamada. Pita cuando está Conectado |
| Colgar llamada telefónica | Presione el control táctil en cualquiera de los auriculares dos veces | Pitido |
| Rechazar Llamada | Mantenga presionado el Control táctil en cualquiera de los auriculares durante 2 segundos | Pitido |
| Activar / Desactivar el Control por Voz | Cuando se empareja con éxito, mantenga presionado el control táctil en cualquiera de los auriculares durante 2 segundos hasta que se escuche un pitido. | Pitido |

| | | |
|---|---|--------------|
| Borrar Lista de Emparejamiento | Consulte la sección "Restaurar a la Configuración de Fábrica" | Pitido |
| Entrar a Modo de Emparejamiento | Consulte la sección de "Emparejamiento" | Emparejando |
| Emparejado con Éxito | / | Conectado |
| Bluetooth Fuera de Alcance / Desconectado | / | Desconectado |

Nota: Solo se puede escuchar el mensaje de voz si está usando los auriculares.

LIMPIEZA Y MANTENIMIENTO

1. Limpie los auriculares y el estuche de carga regularmente.
2. Use un paño de algodón suave y seco para limpiar la unidad.
Nota: No inserte nada en el dispositivo.
3. Mantenga alejado de objetos afilados para evitar arañazos.
4. Coloque la unidad en un lugar seco y sombreado si va a estar inactiva por mucho tiempo.
5. No limpie el dispositivo con detergente o productos químicos.

DÉPANNAGE

| NO. | Problema | Solución |
|-----|---|--|
| 1 | No se encienden los auriculares | La batería de los auriculares esta baja, por favor cárgalos |
| 2 | No se cargan los auriculares | <ul style="list-style-type: none"> • Coloque los auriculares en el estuche de carga correctamente • Asegúrese de que el estuche de carga esté completamente cargado |
| 3 | No se recarga el estuche de carga | Asegúrese de que el cable de carga esté intacto y enchufado correctamente |
| 4 | No aparece "TAOTRONICS SoundLiberty 53" en la lista de dispositivos Bluetooth | <p>Los auriculares se conectaron al dispositivo emparejado anteriormente de forma automática:</p> <ul style="list-style-type: none"> • Desactive la función Bluetooth del dispositivo previamente emparejado o borre "TAOTRONICS SoundLiberty 53" de su lista de dispositivos Bluetooth, y luego vuelva a buscar • Coloque el dispositivo a conectar y los auriculares dentro de un rango no mayor a 10 metros / 33 pies |
| 5 | No se emparejan los auriculares con el dispositivo | <ul style="list-style-type: none"> • Encienda el dispositivo y active su función Bluetooth antes de emparejar • Inicie el modo de emparejamiento como se indica en la sección "Emparejamiento" |

| | | |
|----|--|---|
| 6 | Un auricular no produce sonido en modo de auricular doble | Coloque ambos auriculares en el estuche de carga y luego retírelos, se emparejarán automáticamente. Si el emparejamiento no es exitoso, restáurelos a la configuración de fábrica como se indica en la sección "Restauración a Configuración de Fábrica" |
| 7 | Sonido de mala calidad | <ul style="list-style-type: none"> • Colóquese los auriculares correctamente y manténgalos cerca uno del otro. • Coloque el dispositivo emparejado cerca de los auriculares o remueva obstáculos entre ellos • Asegúrese que los auriculares estén limpios. |
| 8 | Conexión inestable | <ul style="list-style-type: none"> • Mantenga los auriculares y su dispositivo Bluetooth dentro de un rango de 10 metros / 33 pies • La distancia efectiva puede acortarse debido a obstáculos. • Desactive la función Bluetooth de otros dispositivos para disminuir la interferencia |
| 9 | No se escucha a la otra persona durante una llamada telefónica | Ajuste el volumen a un nivel más alto |
| 10 | La otra parte no puede oír su voz durante una llamada telefónica | Asegúrese que el micrófono integrado no este cubierto |

| | | |
|----|--|---|
| 11 | El control táctil de los auriculares no responde | Coloque los auriculares en el estuche de carga, desconecte la conexión Bluetooth. Saque los auriculares del estuche de carga. y vuelva a emparejar. |
|----|--|---|

GARANTÍA Y SERVICIO

Si ocurre algún problema, por favor contacte el Centro de Atención al Cliente de TaoTronics de su país a través de la información de contacto señalada en esta Guía de Usuario.

IMPORTANTI ISTRUZIONI DI SICUREZZA

Si prega di leggere con attenzione le istruzioni prima di utilizzare questo prodotto, e di conservarle per riferimento futuro.

Sicurezza nell'Ascolto

- Non indossare auricolari tenendoli ad alto volume per lunghi periodi di tempo, per evitare danni all'udito.
- Impostare gli auricolari a basso volume prima di indossarlo, e aumentare gradualmente il volume in base alle proprie necessità.
- Non impostare un volume troppo elevato per poter udire sempre ciò che accade nei dintorni.
- Si prega di fare riferimento alle leggi e alle normative locali qualora si voglia rispondere a chiamate in arrivo con questo dispositivo mentre si è alla guida.
- Per la propria sicurezza, evitare distrazioni da musica o chiamate telefoniche durante la guida o durante altre attività che possano presentare eventuali rischi.

Attenzione: si prega di impostare volume ad un livello adeguato per evitare danni all'udito.

Attenzione

- Non esporre questo prodotto ad elevate temperature.
- Non immergere gli auricolari in acqua o esporli ad umidità per lunghi periodi di tempo.
- Non pulire il prodotto con detergenti che contengano alcol, ammoniaca, benzene o abrasivi.
- Evitare di lasciar cadere.
- Collocare gli auricolari nella custodia per la ricarica quando non sono

utilizzati, e tenerli lontani dalla portata di bambini e animali domestici per evitare il rischio di soffocamento.

- Non smontare né riparare questo prodotto per evitare il rischio di incendio, l'annullamento della garanzia e/o la perdita di proprietà.
- È richiesta la massima attenzione quando il prodotto viene utilizzato vicino a dei bambini.
- Tenere la custodia di ricarica lontana da acqua, pioggia o da altri liquidi.
- Non utilizzare il prodotto durante temporali per evitare malfunzionamenti o shock elettrici.
- Per la riparazione, chiedere sempre l'intervento di un tecnico professionista o di personale autorizzato.

! Este dispositivo contiene una batería de litio. Nunca lo exponga a un calor excesivo, la luz solar directa o al fuego para evitar explosiones.

COME INDOSSARLI

Scegliere i Puntali Corretti (Fig. 3)

SNel pacchetto sono compresi i puntali diversi. Provare tutte le misure e scegliere quella che meglio si adatta.

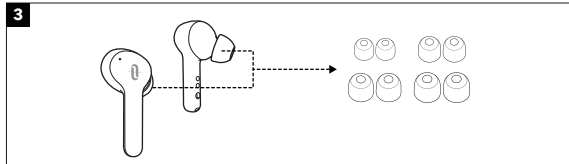

51

Indossare gli Auricolari (Fig. 4)

Si prega di indossare gli auricolari come mostrato sotto.

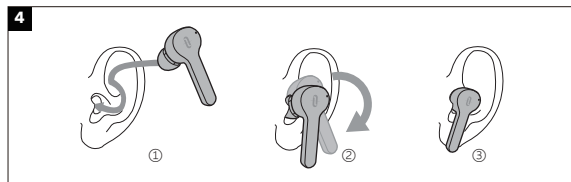

Le immagini sono soltanto a scopo di riferimento.

Attenzione con il Bluetooth

- Quando il dispositivo è collegato senza fili ad un altro dispositivo, avvicinare i due dispositivi per ottenere un funzionamento normale ed evitare possibili interferenze nel segnale.
- Il raggio d'azione massimo del Bluetooth è di circa 10 metri (33 piedi), ed è variabile in funzione delle condizioni ambientali.
- Durante l'utilizzo di una connessione senza fili, assicurarsi che non ci siano ostacoli tra i due dispositivi. Gli ostacoli come muri e recinzioni possono ridurre il raggio d'azione.

UTILIZZO DEGLI AURICOLARI

Ricarica

Ricaricare gli Auricolari

1. Collocare gli auricolari nella custodia di ricarica in base alle indicazioni L (left, sinistra) e R (right, destra) (Fig. 5).

52

2. La ricarica inizierà automaticamente. L'indicatore LED lampeggerà lentamente in blu durante la ricarica e si spegnerà una volta completata la ricarica (Fig. 6).

Nota:

- Collocare gli auricolari nella base di ricarica. L'indicatore di ricarica sulla custodia per la ricarica resterà acceso per 5 secondi per mostrare il livello attuale della batteria, poi si spegnerà.
- Si prega di ricaricare completamente gli auricolari prima del primo utilizzo.
- Quando il livello della batteria è basso, e se si stanno indossando gli auricolari, si sentirà un messaggio vocale "battery low". Si prega di ricaricare immediatamente, oppure gli auricolari si spegneranno automaticamente nel giro di 10 minuti circa.
- Ricaricare gli auricolari almeno una volta ogni 6 mesi quando non vengono utilizzati per lungo tempo.

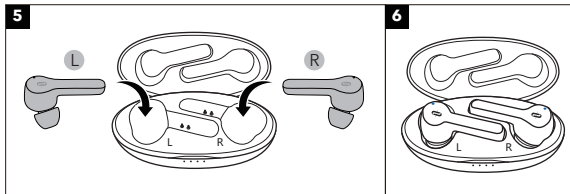

Ricaricare la Custodia

1. Collegare la porta di ricarica con qualsiasi adattatore di ricarica USB o con una presa USB attiva di un computer (Fig. 7).
2. I quattro indicatori di ricarica si illumineranno progressivamente.

Nota: Disconnettere il cavo di ricarica una volta completata la ricarica.

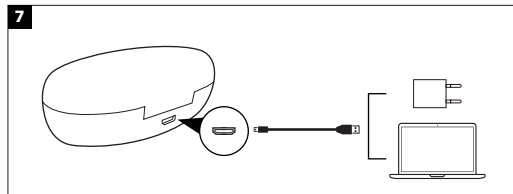

Accensione (Fig. 8)

Estrarre gli auricolari dalla custodia di ricarica. Si accenderanno automaticamente.

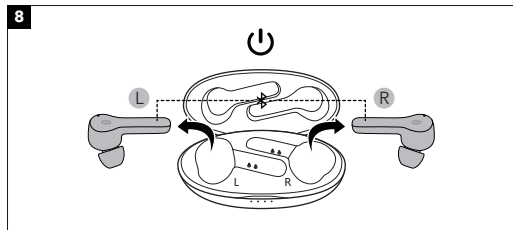

Spegnimento (Fig. 9)

Collocare gli auricolari nella custodia per la ricarica. Si spegneranno automaticamente.

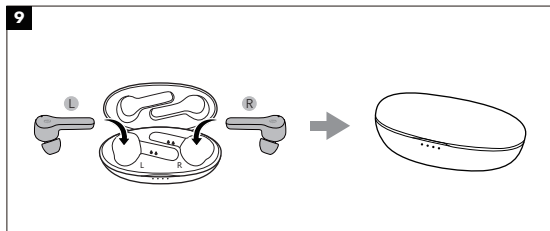

Accoppiamento

- È possibile utilizzare un auricolare o entrambi, a piacimento. Si prega di fare riferimento alle relative istruzioni per l'accoppiamento.
- Prima dell'accoppiamento, si prega di spegnere eventuali altri dispositivi Bluetooth nelle vicinanze e di collocare il dispositivo da collegare vicino agli auricolari.
- Quando gli auricolari sono disconnessi dal dispositivo per più di 10 minuti, essi si spegneranno automaticamente.

Modalità Due Auricolari

1. Estrarre gli auricolari dalla custodia per la ricarica. Essi si collegheranno uno all'altro automaticamente. Gli indicatori LED su entrambi gli auricolari lampeggeranno di blu una volta. Quindi l'indicatore LED sull'auricolare

destra lampeggerà lentamente di blu, mentre quello di sinistra lampeggerà alternatamente di blu e bianco, per indicare che ora gli auricolari sono in modalità di accoppiamento.

2. Accendere la funzione Bluetooth sul proprio dispositivo e cercare i dispositivi nelle vicinanze. Trovare "TAOTRONICS SoundLiberty 53" tra i risultati di ricerca e premere sul nome per accoppiare.
3. Una volta collegati, gli indicatori LED su entrambi gli auricolari lampeggeranno lentamente di blu.

Nota: Non è consigliato di far indossare i due auricolari a due persone diverse. Se proprio necessario, mantenere i 2 auricolari entro un raggio di 3 metri / 9.8 piedi in modalità Due Auricolari.

Modalità Auricolare Singolo

1. Estrarre un auricolare dalla custodia per la ricarica. Esso entrerà in modalità di accoppiamento con l'indicatore LED che lampeggerà blu e bianco alternativamente.
2. Accendere la funzione Bluetooth sul proprio dispositivo e cercare i dispositivi nelle vicinanze. Trovare "TAOTRONICS SoundLiberty 53" nei risultati di ricerca e premere sul nome per accoppiare.
3. Una volta collegato, l'indicatore LED lampeggerà lentamente di blu.

Note:

Se si desidera passare alla modalità Due Auricolari, posizionare i due auricolari nella custodia di ricarica e rimuoverli di nuovo., e i due auricolari si accoppieranno automaticamente.

Ripristino alle Impostazioni di Fabbrica

Se non è stato possibile accoppiare il proprio dispositivo con gli auricolari, si prega di riportarli alle impostazioni originarie di fabbrica come segue:

1. Togliere gli auricolari dalla custodia di ricarica, quindi riposizionarli nuovamente. Toccare e tenere premuto il Touch Control di entrambe le cuffie per 10 secondi fino a quando i LED lampeggiano per tre volte per entrare in modalità ripristino.
2. Estrarre entrambi gli auricolari, e saranno automaticamente coppia con l'altro. Accoppiare al dispositivo quando l'indicatore LED sull'auricolare destro lampeggia in blu e quello sull'auricolare sinistro lampeggia alternativamente in blu e bianco.
3. Se si è associato il dispositivo con gli auricolari prima, rimuovere "TAOTRONICS SoundLiberty 53" dalla lista dei dispositivi Bluetooth e collegare di nuovo.

Nota:

Se si vogliono accoppiare gli auricolari con un altro dispositivo quando sono già stati accoppiati con un dispositivo, disattivare la funzione Bluetooth sul dispositivo accoppiato o eliminare "TAOTRONICS SoundLiberty 53" dall'elenco dei dispositivi Bluetooth. Ripristinare gli auricolari alle impostazioni di fabbrica come sopra indicato se l'accoppiamento non va a buon fine.

OPERAZIONI E FUNZIONI

| Funzione | Operazione | Istruzione Vocale |
|--|--|--|
| Riproduzione / Pausa | Toccare il Touch Control su uno dei auricolari due volte | / |
| Volume + | Toccare il Touch Control sull'auricolare destro | Viene emesso un suono quando viene raggiunto il valore più alto |
| Volume - | Toccare il Touch Control sull'auricolare sinistro | Viene emesso un suono quando viene raggiunto il valore più basso |
| Traccia Segue | Toccare il Touch Control sull'auricolare destro tre volte | / |
| Traccia Precedente | Toccare il Touch Control sull'auricolare sinistro tre volte | / |
| Rispondere alla telefonata | Toccare il Touch Control su uno dei auricolari una volta | Si sentirà uno squillo quando la chiamata è in arrivo Si sentirà un suono una volta collegati |
| Rifiutare una Chiamata in Arrivo | Toccare e tenere premuto il Touch Control su uno dei auricolari per 2 secondi | Toot |
| Riagganciare Telefonata | Toccare il Touch Control su uno dei auricolari due volte | Toot |
| Attiva / Disattiva il Controllo Vocale | Quando accoppiato con successo, tenere premuto il Touch Control su uno dei auricolari per 2 secondi fino a sentire un segnale acustico | Toot |

| | | |
|---|--|--------------|
| Cancellare lo Storico degli Accoppiamenti | Fare riferimento alla sezione "Ripristinare alle Impostazioni di Fabbrica" | Toot |
| Andare in Modalità Accoppiamento | Fare riferimento alla sezione "Accoppiamento" | Pairing |
| Accoppiamento Avvenuto con Successo | / | Connected |
| Bluetooth Fuori Raggio / Disconnesso | / | Disconnected |

Nota: Le istruzioni vocali sono udibili solo quando si indossano gli auricolari.

PULIZIA E MANUTENZIONE

1. Pulire regolarmente gli auricolari e la custodia per la ricarica.
2. Utilizzare un panno di cotone asciutto e morbido per pulire il dispositivo.
Nota: Non inserire nulla dentro al prodotto.
3. Tenere lontano da oggetti appuntiti per evitare graffi.
4. Collocare il dispositivo in un luogo fresco e asciutto se non utilizzato per lungo tempo.
5. Non pulire il prodotto con detergenti o prodotti chimici.

TROUBLESHOOTING

| N. | Problema | Soluzione |
|----|--|--|
| 1 | Gli auricolari non si accendono | Basso livello della batteria degli auricolari, si prega di ricaricarli |
| 2 | Impossibile ricaricare gli auricolari | <ul style="list-style-type: none"> • Collocare correttamente gli auricolari nella custodia per la ricarica • Assicurarsi che la custodia per la ricarica sia completamente ricaricata |
| 3 | Impossibile ricaricare la custodia per la ricarica | Assicurarsi che il cavo della custodia per la ricarica sia intatto e collegato correttamente |
| 4 | Impossibile trovare "TAOTRONICS SoundLiberty 53" nell'elenco dei dispositivi Bluetooth | <p>Gli auricolari hanno cercato di riconnettersi automaticamente ad un dispositivo accoppiato in precedenza:</p> <ul style="list-style-type: none"> • Disattivare la funzione Bluetooth sul dispositivo accoppiato in precedenza o eliminare "TAOTRONICS SoundLiberty 53" dall'elenco dei dispositivi Bluetooth, quindi ripetere la ricerca • Collocare il dispositivo da connettere e gli auricolari entro un raggio di 10 metri / 33 piedi |
| 5 | Impossibile accoppiare gli auricolari con il dispositivo | <ul style="list-style-type: none"> • Accendere il dispositivo e attivare la sua funzione Bluetooth prima di procedere con l'accoppiamento • Portare gli auricolari in modalità di |

| | | |
|----|--|--|
| 6 | Non si sente alcun suono in uno dei due auricolari nella modalità Due Auricolari | Rimettere entrambi gli auricolari nella custodia per la ricarica ed estrarli nuovamente. Essi si accoppieranno automaticamente tra di loro. Se l'accoppiamento non va a buon fine, riportarli alle impostazioni di fabbrica come spiegato nella sezione "Ripristino alle Impostazioni di Fabbrica" |
| 7 | Qualità del suono scadente | <ul style="list-style-type: none"> • Indossare correttamente gli auricolari e tenerli l'uno vicino all'altro. • Collocare il dispositivo connesso vicino agli auricolari o rimuovere gli ostacoli tra di essi • Pulire eventuali tracce di sporco sugli auricolari |
| 8 | Connessione instabile | <ul style="list-style-type: none"> • Tenere gli auricolari e il dispositivo Bluetooth entro il raggio di 10 metri / 33 piedi • La distanza effettiva può essere inferiore se ci sono ostacoli nel mezzo • Spegnerne eventuali altri dispositivi Bluetooth per ridurre le interferenze |
| 9 | Impossibile udire l'interlocutore durante una chiamata | Alzare il livello del volume |
| 10 | L'interlocutore non riesce a sentire la voce di chi parla durante una chiamata | Fare attenzione a non coprire il microfono integrato |

| | | |
|----|--|---|
| 11 | Il controllo touch degli auricolari non risponde | Posizionare gli auricolari nella custodia di ricarica, disconnettere la connessione Bluetooth. Estrarre gli auricolari dalla custodia di ricarica e accoppiarli nuovamente. |
|----|--|---|

GARANZIA E ASSISTENZA

Per qualsiasi problema si prega di contattare il Centro di Assistenza Clienti TaoTronics nel proprio paese di residenza (vedi le informazioni di contatto elencate nel presente Manuale Utente).

安全上のご注意

この取扱説明書では、本製品の使用方法や安全にお取扱いいただくための注意事項を記載しております。ご使用前によくご覧ください。読み終わったあともこの取扱説明書は大切に保管してください。

ご注意

- 大音量で長時間イヤフォンをご利用にならないでください。聴覚に支障をきたすことがあります。
- イヤフォンを装着する際に音量を小さくして、装着後に徐々に音量の調整を行ってください。
- 周囲の音が聞こえなくなる程の音量でご利用になることは避けてください。
- 本製品を運転中の通話でご利用になる場合は、当該地の法律や規定を確認の上ご利用ください。
- 運転や他の危険が伴う行為を行う際に、音楽を聴いたり、通話をしたりすることで気を散らすことは、お避けください。）

警告：聴覚を損ねないよう、適切な音量でご利用ください。

警告

- 高温に晒さないでください。
- イヤフォンを水に浸したり、長い間湿度の高い環境に置いたりしないでください。
- 本製品にアルコール、アンモニア、ベンゼン、研磨剤を含む洗浄剤を使用しないでください。
- 使用していない場合は、イヤフォンを充電ケースに入れ、子供の手の届かないところで保管してください。小さなお子様が口に入れると、窒息の恐れがあります。

- 本製品の分解や改造は、火災の恐れや保証の取り消しまたは製品破損の可能性があるためお止めください。
- お子様をご利用の際は、近くで監視が必要です。
- 充電ケースは、水・雨などの液体には近づけないでください。
- 雷雨の際のご利用は避けてください。製品の故障や電気ショックの可能性あります。
- 修理は、必ず専門家または有資格者へご相談ください。



この製品にはリチウム電池が含まれています。絶対に直射日光や火気のあるところで保管しないでください。爆発の可能性があります。

装着方法

右のチップを選ぶ (図. 3)

サイズの異なるイヤチップが含まれています。サイズの合うものをお選びください。

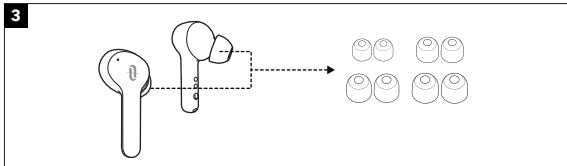

イヤフォンを装着する(図. 4)

図示のように、イヤフォンを装着します。

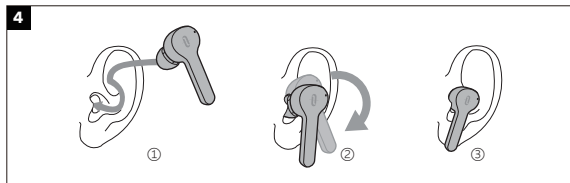

Bluetoothについての注意事項

- イヤフォンが他のデバイスと接続する際に、2つの機器を近くに置いてください。距離が遠い場合は、シグナル妨害が起こることがあります。
- Bluetoothの有効範囲は通常10メートルですが、環境によって異なる場合があります。
- ワイヤレス接続を利用する場合、2つのデバイスの間に障害物がないことを確認してください。壁やフェンスは有効範囲を狭める可能性があります。

使い方

充電

イヤフォンの充電

1. イヤフォンをL(左)、R(右)のマークに従ってそれぞれ充電ケースに入れます。(図. 5).
2. 充電が自動的に開始します。充電中はLEDライトが青く点滅し充電が完了するとライトが消灯します。(図. 6).

注意:

- イヤフォンを充電ケースに入れると、充電ケースの充電インジケーターが5秒間点滅し、現在のバッテリー残量を知らせてくれます。
- イヤフォンを初めてご利用になる場合は、フル充電にしてからご利用ください。
- バッテリー残量が低くなると、「Low battery」という音声案内が聞こえます(イヤフォンを装着している場合)。その後、10分以内に充電をしないとイヤフォンは自動的に電源が切れます。
- 長期間イヤフォンを利用しない場合は、最低でも6ヶ月おきに充電してください。

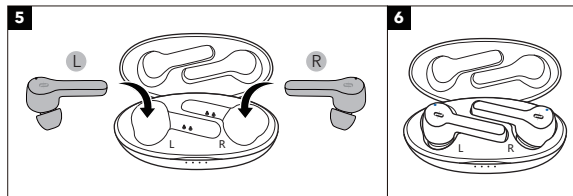

ケースの充電

1. 充電ポートをUSB充電アダプターまたは電源の入ったコンピューターのUSBポートに接続します。
 2. 4つの充電インジケーターが進行状況とともに光ります。
- 注意:** 充電が完了したら充電ケーブルを外してください。

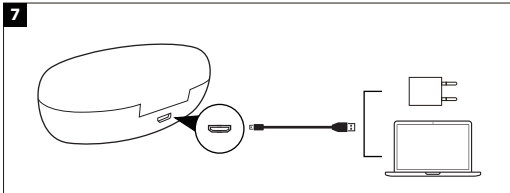

電源オン(図.8)

充電ケースからイヤフォンを出すと、自動的に電源がオンになります。

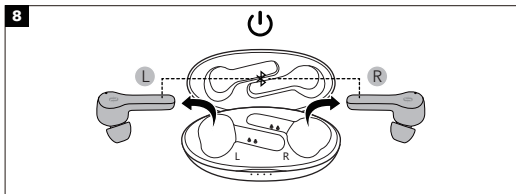

電源オフ(図.9)

充電ケースにイヤフォンを入れると、自動的に電源がオフになります。

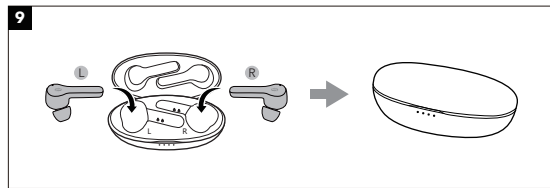

ペアリング

- お好みに合わせて、イヤフォンは2つまたは1つでもご利用いただけます。それぞれのペアリング設定をご参照ください。
- ペアリングをする前に、他のBluetoothデバイスの電源を切り、イヤフォンと接続したいデバイスを近くに置いてください。
- イヤホンには10分以上対象デバイスと未接続されると、自動的にオフになります。

両耳モード

1. 充電ケースからイヤフォンを出します。それぞれは自動的に接続し、LEDライトが一度青く点滅します。その後、ペアリングモードに入ると、右のイヤフォンのLEDライトが青くゆっくり点滅し、左のイヤフォンのライトが青と白に交互に点滅します。
 2. 対象デバイスのBluetooth機能を有効にし、近くの機器を検索します。
検索結果から「TAOTRONICS SoundLiberty 53」を探し、タップして接続します。
 3. 接続すると、両方のイヤフォンのLEDライトが青くゆっくり点滅します。
- 注意:** 2つのイヤフォンを別々の人が1つずつ装着することは推奨しません。2人で利用する場合は、2つのイヤフォンの距離を3メートル以内に保ってください。

片耳モード

1. 充電ケースから、1つだけイヤフォンを取り出します。ペアリングモードに入り、LEDライトが青と白交互に点滅します。
2. 対象デバイスのBluetooth機能を有効にし、近くの機器を検索します。検索結果から「TAOTRONICS SoundLiberty 53」を探し、タップして接続します。
3. 接続すると、LEDライトが青くゆっくり点滅します。

注意:

両耳モードに変更したい場合は、充電ケースに2つのイヤホンを入れて、再びそれらを取り出すと自動でペアリングを行います。

工場出荷時状態に戻す

イヤフォンと機器のペアリングが行えない場合、以下の手順に従って、イヤフォンを工場出荷時の状態に戻してください。

1. イヤフォンを充電ケースから取り出して再度入れて、同時に二つのイヤフォンのタッチコントロールを10秒ほど長押しすると、LEDランプが3回点滅し、リセットモードに入ります。
2. 二つのイヤフォンを取り出し、二つのイヤフォンが互いに接続します。右のイヤフォンのLEDランプが青く点滅し、左のイヤフォンのLEDランプが青白交互に点滅したら、ご利用のBluetoothデバイスとペアリングできます。
3. 本機をご利用のBluetoothデバイスとペアリングしたことがある場合、Bluetoothデバイスにある「TAOTRONICS SoundLiberty 53」のペアリング履歴を削除してから、再度ペアリングしてください。

ご注意

すでに機器とペアリングしたイヤフォンを他の機器とペアリングしたい場合、ペアリングした機器のBluetooth機能を無効にするか、そのリストから「TAOTRONICS SoundLiberty 53」を削除してください。ペアリングが行えない場合は、上記の「工場出荷状態に戻す」の手順に従って初期状態に戻してください。

操作と機能

| 機能 | 操作 | 音声ガイド |
|----------------|---|---------------------------------------|
| 再生 / 一時停止 | 左/右耳のタッチコントロールを2回タップしてください。 | / |
| 音量+ | 右耳のタッチコントロールを1回タップしてください。 | 音量が最大に達するとピーブ音がします。 |
| 音量- | 左耳のタッチコントロールを1回タップしてください。 | 音量が最小に達するとピーブ音がします。 |
| 進む | 右耳のタッチコントロールを3回タップしてください。 | / |
| 戻る | 左耳のタッチコントロールを3回タップしてください。 | / |
| 通話応答 | 左/右耳のタッチコントロールを1回タップしてください。 | 電話がかかってきたらベルの音がします。通話の開始時にピーブ音が聞こえます。 |
| 電話を切る | 左/右耳のタッチコントロールを2回タップしてください。 | ピーブ音 |
| 通話拒否 | 左/右耳のタッチコントロールを2秒間長押ししてください。 | ピーブ音 |
| 音声コントロールのオン/オフ | ペアリング完了後、左/右耳のタッチコントロールを、ピーブ音が聞こえるまで2秒間長押ししてください。 | ピーブ音 |

| | | |
|----------------------|----------------------|--------|
| ペアリングリストの削除 | 「工場出荷状態に戻す」をご参照ください。 | ピープ音 |
| ペアリングモード開始 | 「ペアリング」をご参照ください。 | ペアリング |
| ペアリング成功 | / | 接続しました |
| Bluetooth範囲外/切断されました | / | 切断しました |

注意:音声案内は、イヤフォンを装着している時のみ聞こえます。

クリーニング&メンテナンス

1. イヤフォンと充電ケースは定期的にクリーニングしてください。
2. 本体を掃除する際には、乾いた柔らかい布で拭き取ってください。
注意: 製品に何かを挿入することはしないでください。
3. 傷を避けるために、尖ったものを近づけないでください。
4. 利用せず長時間置いておく場合は、湿度の低い日陰で保管してください。
5. クリーニングに、洗剤や化学薬品は使用しないでください。

故障排除

| No. | 問題 | 解決策 |
|-----|--|---|
| 1 | イヤフォンの電源が入らない | イヤフォンの電池残量が低くなっています。 |
| 2 | イヤフォンが充電できない | 充電してください。 <ul style="list-style-type: none"> • 充電ケースにイヤフォンを正しく設置してください。 • 充電ケースがフル充電であることを確認してください。 |
| 3 | 充電ケースの充電ができない | 充電ケースに損傷がないか、きちんと繋がれているか確認してください。 |
| 4 | Bluetooth機器のリストに「TAOTRONICS SoundLiberty 53」が見つからない。 | イヤフォンは、前回ペアリングされた機器と自動的に再接続されます。 <ul style="list-style-type: none"> • 前回ペアリングされた機器のBluetooth機能を無効にするか、リストから「TAOTRONICS SoundLiberty 53」を削除してから、再度検索してください。 • 接続したい機器を10メートル以内に置いてください。 |
| 5 | 対象デバイスとイヤフォンのペアリングができない | <ul style="list-style-type: none"> • ペアリングする前に接続したい機器の電源を入れ、Bluetooth機能を有効にしてください。 • 「ペアリング」の章にある手順に従って、イヤフォンをペアリングモードにしてください。 |

| | | |
|----|-------------------------|--|
| 6 | 両耳モードで片方のイヤフォンから音が聞こえない | 両方のイヤフォンを一度充電ケースに戻し、再度取り出すと自動的にペアリングが行われます。ペアリングができない場合、「工場出荷時状態に戻す」の章にある手順に従い、元の状態に戻してください。 |
| 7 | 音質が悪い | <ul style="list-style-type: none"> • イヤフォンを正しく装着し、両イヤフォンの距離を近くに保ってください。 • 接続した機器をイヤフォンの近くに置き、障害物を取り除いてください。 • イヤフォンのゴミを取り除いてください。 |
| 8 | 接続が不安定 | <ul style="list-style-type: none"> • イヤフォンとBluetooth機器の距離を10メートル以内に保ってください。 • 障害物があると、作動距離が縮まる可能性があります。 • 信号の妨げを減少するために、他のBluetooth機器の電源をお切りください。 |
| 9 | 通話の際、相手の声が聞こえない | 音量を上げてください。 |
| 10 | 通の際、自分の声が相手に聞こえない | 内蔵マイクに被さっているものを取り除いてください。 |
| 11 | イヤフォンのタッチコントロールが機能しない | イヤフォンを充電ケースに入れてBluetooth接続を切断してください。再度取り出して、ペアリングを行ってください。 |

保証とサービス

何か問題が起こった場合は、ユーザーガイドに掲載されているお住いの国のTaotronicsカスタマーセンターへご連絡ください。

 **Bluetooth** **EN** The Bluetooth® word mark and logos are registered trademarks owned by the Bluetooth SIG, Inc. and any use of such marks by Sunvalleytek International Inc. is under license. Other trademarks and trade names are those of their respective owners.

DE Die Marke Bluetooth® und das Bluetooth Logo sind eingetragene Markenzeichen der Bluetooth SIG, Inc. und jegliche Verwendung dieser Marke durch Sunvalleytek International Inc. ist lizenziert. Die Rechte an anderen Markenzeichen liegen beim jeweiligen Eigentümer.

FR Le terme et les logos Bluetooth® sont la propriété de Bluetooth SIG, Inc. et toute utilisation de ces marques par Sunvalleytek International Inc. se fait sous licence. Les autres désignations commerciales et marques mentionnées sont détenues par leur propriétaire respectif.

ES La marca Bluetooth® y los logotipos son de propiedad de Bluetooth SIG, Inc. y se encuentra autorizado cualquier uso de estas marcas por parte de Sunvalleytek International Inc. Otras marcas y nombres comerciales son aquellas de sus respectivos propietarios.

IT La parola e i loghi Bluetooth® sono marchi di fabbrica registrati di proprietà di Bluetooth SIG, Inc. e qualsiasi utilizzo di questi marchi da parte di Sunvalleytek International Inc. avviene su licenza. Gli altri marchi di fabbrica e nomi commerciali appartengono ai rispettivi proprietari.

JP Bluetooth®のワードマークおよびロゴはBluetooth SIG, Inc.が所有する登録商標であり、Sunvalleytek International Inc.はこれらのマークおよびロゴをライセンスに基づいて使用しています。その他の商標およびトレードネームは、それぞれの所有者に帰属します。

NOTE: This equipment has been tested and found to comply with the limits for a Class B digital device, pursuant to part 15 of the FCC Rules. These limits are designed to provide reasonable protection against harmful interference in a residential installation. This equipment generates uses and can radiate radio frequency energy and, if not installed and used in accordance with the instructions, may cause harmful interference to radio communications.

However, there is no guarantee that interference will not occur in a particular installation. If this equipment does cause harmful interference to radio or television reception, which can be determined by turning the equipment off and on, the user is encouraged to try to correct the interference by one or more of the following measures:

- Reorient or relocate the receiving antenna.
- Increase the separation between the equipment and receiver.
- Connect the equipment into an outlet on a circuit different from that to which the receiver is connected.
- Consult the dealer or an experienced radio/TV technician for help

Changes or modifications not expressly approved by the party responsible for compliance could void the user's authority to operate the equipment. This device complies with Part 15 of the FCC Rules. Operation is subject to the following two conditions:

- (1) this device may not cause harmful interference, and
- (2) this device must accept any interference received, including interference that may cause undesired operation.

FCC Compliance

This device complies with Part 15 of the FCC Rules. Operation is subject to the following two conditions: (1) this device may not cause harmful interference, and (2) this device must withstand any interference received, including interference that may cause undesired operation.



WEEE Compliance

Correct Disposal of This Product (Waste Electrical & Electronic Equipment)
(Applicable in countries with separate collection systems)

This marking on the product, accessories or literature indicates that the product and its electronic accessories should not be disposed of with other household waste at the end of their working life. To prevent possible harm to the environment or human health from uncontrolled waste disposal, please separate these items from other types of waste and recycle them responsibly to promote the sustainable reuse of material resources. Household users should contact either the retailer where they purchased this product, or their local government office, for details of where and how they can take these items for environmentally safe recycling. Business users should contact their supplier and check the terms and conditions of the purchase contract. This product and its electronic accessories should not be mixed with other commercial wastes for disposal.

www.taotronics.com

